



DESIGN
COLLECTION
22SS



DESIGN
COLLECTION
22SS

光の質にまで至る細部へのこだわり
主張する存在感とオリジナリティー

02

Filum / *Filum Plate*

08

Funnel



12

Orb Plate



16

2115



20

Old New



Filum / Filum *Plate*

重厚感を醸し出す煌めき
その光が違いをつくる







MP40619-34 > p.29



フィラメントから放たれる美しい光。

独特なクロス形状のフィラメントで影を映し出すことなく、美しい光を放ちます。また、3色のソケットと他の電球を組み合わせることでデザインや光の印象を変え、様々な表情で空間を魅せます。

Wプレートが醸し出す重厚感。

上面のマット素材、下面のメッキ素材を重ねたWプレートを採用し、ベース照明の影響を受けるデメリットを解消。点灯時の端面の煌めきが、重厚感を醸し出します。





Funnel

光の表情と美しい佇まい
デザインにはすべて
意味がある







MP40609-42 > p.32



美しい曲線が描く、凛とした佇まい。

Rをつけることで現代的に昇華させたデザイン。広狭のあるシェードと大小のランプ、それぞれに設定された4種類を組み合わせることで、印象の違う光の表情を見せます。

Orb *Plate*

空間を象徴する
圧倒的な存在感

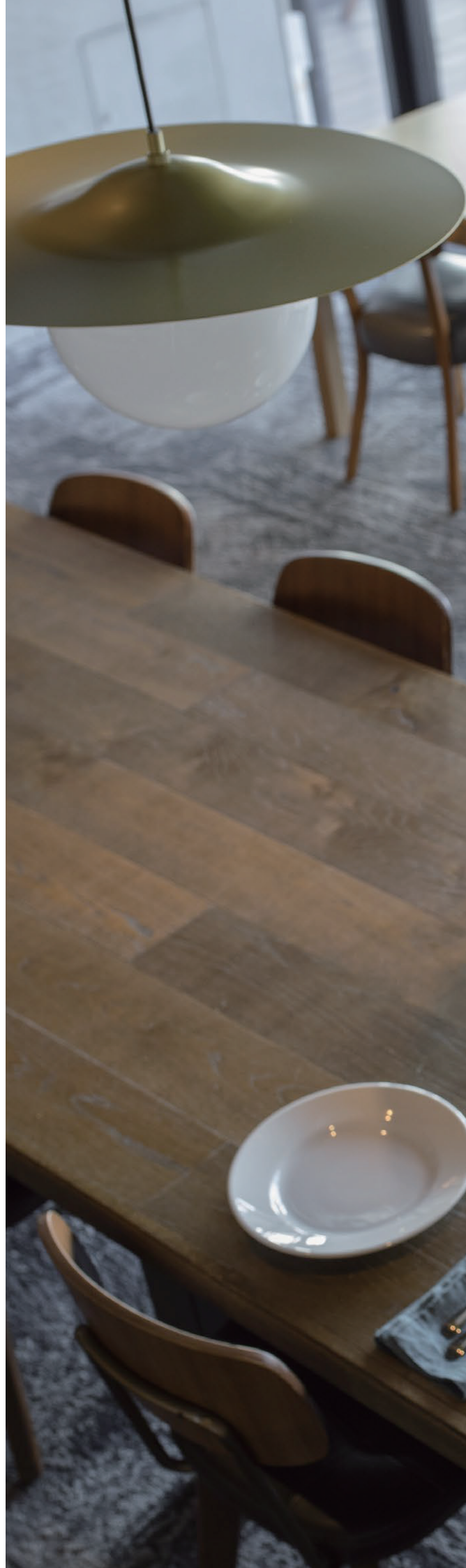







インパクトあるデザインが放つ「個性」。

大きな乳白色ランプと、お皿のようなシェードの組み合わせがユニーク。空間を象徴するような存在感で、テーブルを明るく、やさしく照らします。



MP40616-38 > p.37

2115

ブイのように
空間に浮遊する光







MD2115-38-74 > p.42



どの空間にも馴染むシンプルデザイン。

壁に埋め込まれた器具は存在感を消し去り、その佇まいはまるで、通路をやさしく照らす光の道標。カラーは艶消しのホワイト、マットなブラック・ゴールド、クロームの4色をラインアップしています。

Old New

空間にやさしさと
温もりをあたえる
マットな質感







MP40621-14 / MP40621-54 > p.39



落ち着きをもたらすマットな質感と色彩。

涙を連想させるやさしいフォルムが魅力的なペンダントライト。グレイッシュなパステルカラーとマットな質感が、空間に落ち着いた雰囲気をもたらします。

空間が、おだやかな静寂に包まれる。

ランプの形状を際立たせるシンプルなデザイン。ザラつきのあるマットな表情のシェードと、乳白色のランプから放たれるやわらかな光に、空間がおだやかな静寂に包み込まれます。

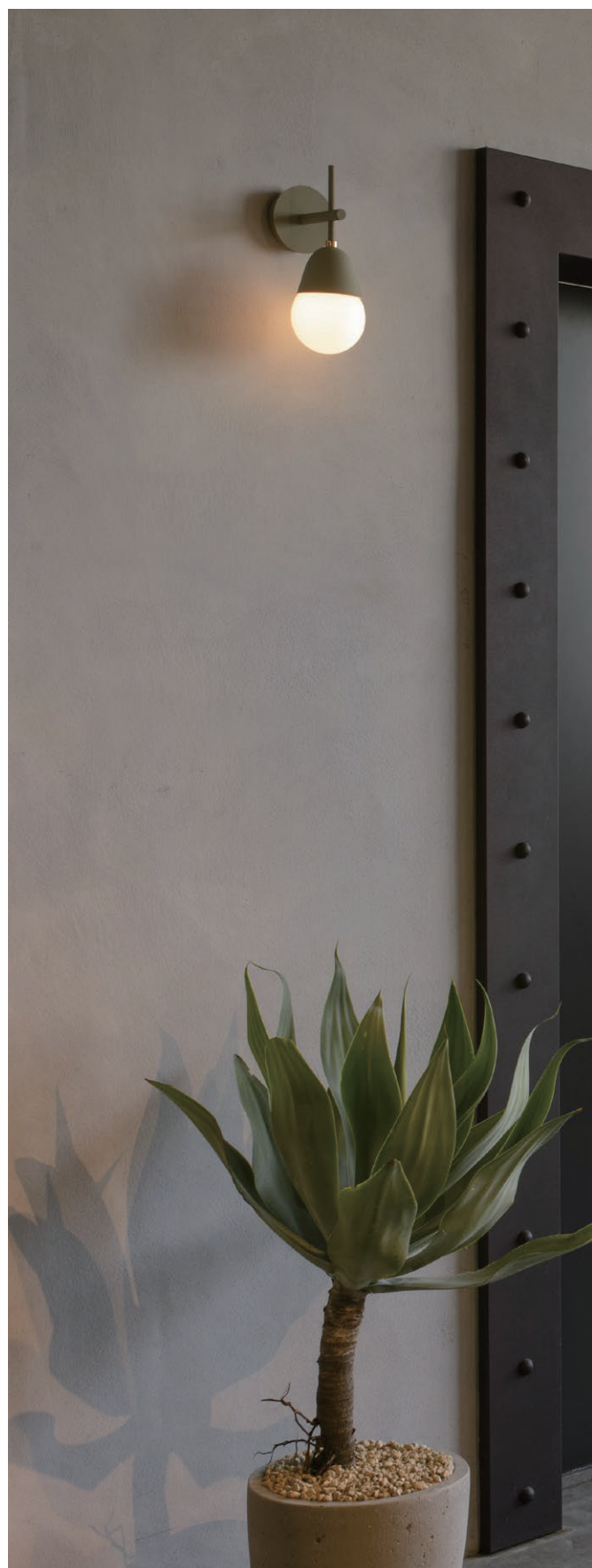





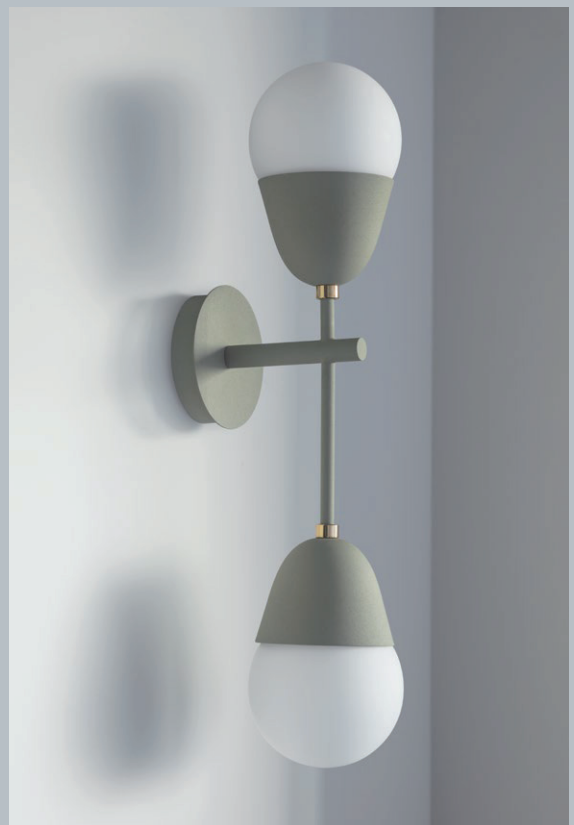
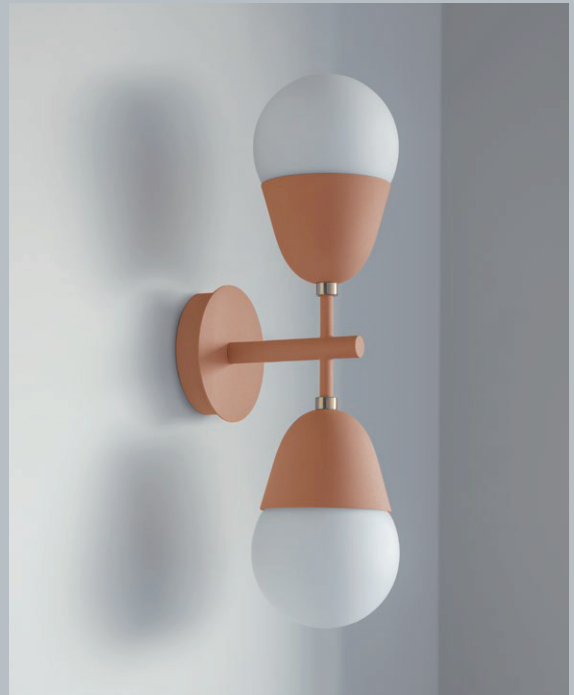

Custom Order

設置する空間の雰囲気や好みに合わせて、色や灯具の上下の長さ違い(2灯タイプ)を選べるカスタムオーダーに対応。ベースカラーと同じマットな質感のブラックやブルー、オレンジのほかに、陶器のようなツルツとした質感のピンクもラインアップしています。

new

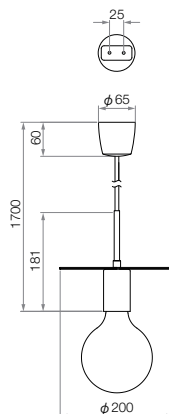

-01

**MP40620-01** マットホワイト★

¥25,500 [税別] ランプ別

MP40620-02 ブラック★

¥25,500 [税別] ランプ別

MP40620-34 コバ★

¥26,000 [税別] ランプ別

材質：本体 / 銅塗装仕上げ
銅メッキ仕上げ
(コバ / プレート下部・パイプ)
質量：1.2kg
引掛けシーリング

調光

ランプ：ME99215-87 ¥4,700 [税別]

ME99216-87 ¥5,200 [税別]

ME99217-87 ¥5,600 [税別]

E26 LDA3/LDG3 × 1 灯
色温度：2200K (赤系電球色)
定格光束：300Lm (120.0Lm/W)
消費電力：2.5W
入力電流：0.04A
演色性：Ra80

new



-02



new



-34



I 適合調光器



100V 4W ~ 300W 用
OP01230-04 ホワイト
¥14,500 [税別]
寸法：W70・H120・D31 mm
質量：0.2kg
調光回路用 3 路オフライン付
1 個用スイッチボックスに適合
プラスチックプレート付



100V 40W ~ 800W 用
OP01346-00 ホワイト
¥18,500 [税別]
寸法：W116・H120・D29 mm
質量：0.3kg
調光回路用 3 路オフライン付
2 個用スイッチボックスに適合
プラスチックプレート付

Lamp replacement

ランプ品番左から、ME99217-87 ME99216-87 ME99215-87



I カスタムオーダー

フラットプレート：フランジのないすっきりとした天井面に
指定色塗装：ご希望のカラー、質感に



Filum

Pendant

new

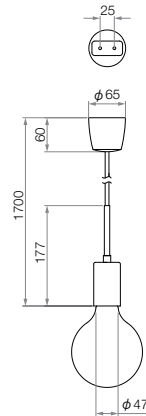

-01

**MP40619-01** マットホワイト★

¥12,500 [税別] ランプ別

MP40619-02 ブラック★

¥12,500 [税別] ランプ別

MP40619-34 コバ★

¥13,000 [税別] ランプ別

材質：本体 / 銅塗装仕上げ
銅メッキ仕上げ (コバ/パイプ)
質量：0.4kg
引掛けシーリング

調光

ランプ：ME99215-87 ¥4,700 [税別]

ME99216-87 ¥5,200 [税別]

ME99217-87 ¥5,600 [税別]

E26 LDA3/LDG3 × 1 灯

色温度：2200K (赤系電球色)

定格光束：300Lm (120.0Lm/W)

消費電力：2.5W

入力電流：0.04A

演色性：Ra80

new



-02



new



-34



I 適合調光器



100V 4W ~ 300W 用

OP01230-04 ホワイト

¥14,500 [税別]

寸法：W70・H120・D31 mm

質量：0.2kg

調光回路用 3 路オフライト付
1 個用スイッチボックスに適合
プラスチックプレート付

100V 40W ~ 800W 用

OP01346-00 ホワイト

¥18,500 [税別]

寸法：W116・H120・D29 mm

質量：0.3kg

調光回路用 3 路オフライト付
2 個用スイッチボックスに適合
プラスチックプレート付

Lamp replacement

ランプ品番左から、ME99217-87 ME99216-87 ME99215-87



I カスタムオーダー

フラットプレート：フランジのないすっきりとした天井面に

指定色塗装：ご希望のカラー、質感に

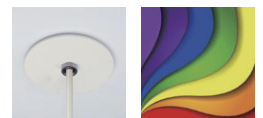

new

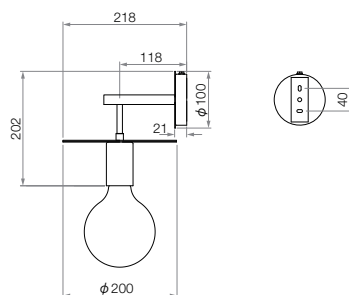
**MB50432-01** マットホワイト★

¥38,500 [税別] ランプ別

MB50432-02 ブラック★

¥38,500 [税別] ランプ別

MB50432-34 コパ★

¥42,500 [税別] ランプ別

材質：本体 / 銅塗装仕上げ
鋼メッキ仕上げ
(コパ / プレート下部・パイプ)
質量：1.5kg

調光

ランプ：ME99215-87 ¥4,700 [税別]

ME99216-87 ¥5,200 [税別]

ME99217-87 ¥5,600 [税別]

E26 LDA3/LDG3 × 1 灯

色温度：2200K (赤系電球色)

定格光束：300Lm (120.0Lm/W)

消費電力：2.5W

入力電流：0.04A

演色性：Ra80

new



new



I 適合調光器



100V 4W ~ 300W 用

OP01230-04 ホワイト

¥14,500 [税別]

寸法：W70・H120・D31 mm

質量：0.2kg

調光回路用 3 路オフライン付
1 個用スイッチボックスに適合
プラスチックプレート付

100V 40W ~ 800W 用

OP01346-00 ホワイト

¥18,500 [税別]

寸法：W116・H120・D29 mm

質量：0.3kg

調光回路用 3 路オフライン付
2 個用スイッチボックスに適合
プラスチックプレート付

Lamp replacement

ランプ品番左から、ME99217-87 ME99216-87 ME99215-87

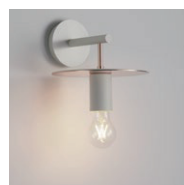
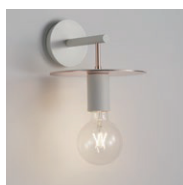
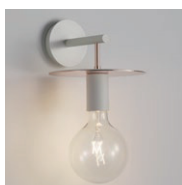

I カスタムオーダー

指定色塗装：ご希望のカラー、質感に



Filum

Bracket

new

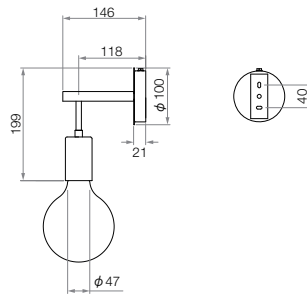

-01

**MB50431-01** マットホワイト★

¥26,500 [税別] ランプ別

MB50431-02 ブラック★

¥26,500 [税別] ランプ別

MB50431-34 コパ★

¥29,500 [税別] ランプ別

材質：本体 / 鋼塗装仕上げ
鋼メッキ仕上げ (コパ/パイプ)
質量：0.7kg

調光

ランプ：ME99215-87 ¥4,700 [税別]

ME99216-87 ¥5,200 [税別]

ME99217-87 ¥5,600 [税別]

E26 LDA3/LDG3 × 1 灯

色温度：2200K (赤系電球色)

定格光束：300Lm (120.0Lm/W)

消費電力：2.5W

入力電流：0.04A

演色性：Ra80

new



-02

new



-34

I 適合調光器



100V 4W ~ 300W 用

OP01230-04 ホワイト

¥14,500 [税別]

寸法：W70・H120・D31 mm

質量：0.2kg

調光回路用 3 路オフライト付

1 個用スイッチボックスに適合

プラスチックプレート付



100V 40W ~ 800W 用

OP01346-00 ホワイト

¥18,500 [税別]

寸法：W116・H120・D29 mm

質量：0.3kg

調光回路用 3 路オフライト付

2 個用スイッチボックスに適合

プラスチックプレート付

Lamp replacement

ランプ品番左から、ME99217-87 ME99216-87 ME99215-87

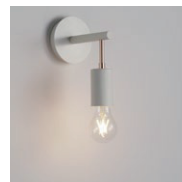
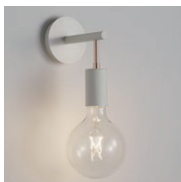

I カスタムオーダー

指定色塗装：ご希望のカラー、質感に



Funnel

Pendant

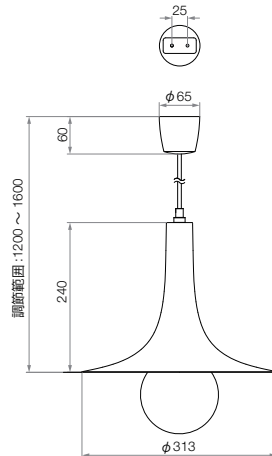

MP40609-01 ホワイト
¥18,800 [税別] ランプ別

MP40609-02 ブラック
¥18,800 [税別] ランプ別

MP40609-31 ゴールド
¥20,800 [税別] ランプ別

MP40609-42 銅ブロンズ
¥20,800 [税別] ランプ別

材質：アルミ塗装仕上（セード）
質量：0.5kg
引掛けシーリング

調光

ランプ：ME99215-87 ¥4,700 [税別]
ME99216-87 ¥5,200 [税別]
ME99217-87 ¥5,600 [税別]

E26 LDA3/LDG3 × 1 灯
色温度：2200K（赤系電球色）
定格光束：ホワイト 255Lm (102.0Lm/W)
ブラック 155Lm (62.0Lm/W)
ゴールド 157Lm (62.8Lm/W)
銅ブロンズ 154Lm (61.6Lm/W)

消費電力：2.5W
演色性：Ra80

非調光

ランプ：ME99865-91 ¥3,500 [税別]
E26 LDA8（60Wタイプ）× 1 灯
色温度：2700K（電球色）

定格光束：ホワイト 715Lm (91.6Lm/W)
ブラック 524Lm (67.1Lm/W)
ゴールド 580Lm (74.3Lm/W)
銅ブロンズ 539Lm (69.1Lm/W)

消費電力：7.8W
演色性：Ra80

適合調光器



100V 4W ~ 300W 用
OP01230-04 ホワイト
¥14,500 [税別]
寸法：W70・H120・D31 mm
質量：0.2kg
調光回路用 3 路オフライン付
1 個用スイッチボックスに適合
プラスチックプレート付



100V 40W ~ 800W 用
OP01346-00 ホワイト
¥18,500 [税別]
寸法：W116・H120・D29 mm
質量：0.3kg
調光回路用 3 路オフライン付
2 個用スイッチボックスに適合
プラスチックプレート付

Lamp replacement

ランプ品番左から、ME99217-87 ME99216-87 ME99215-87 ME99865-91



カスタムオーダー

フラットプレート：フランジのないすっきりとした天井面に
指定色塗装：ご希望のカラー、質感に

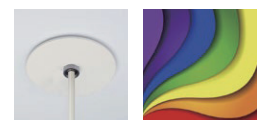

| | |
|--------|---------|
| Funnel | Pendant |
|--------|---------|

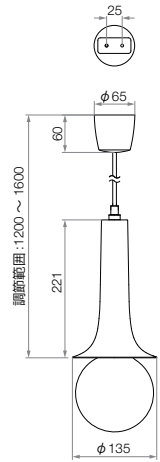

MP40608-01 ホワイト
¥17,500 [税別] ランプ別

MP40608-02 ブラック
¥17,500 [税別] ランプ別

MP40608-31 ゴールド
¥18,500 [税別] ランプ別

MP40608-42 銅ブロンズ
¥18,500 [税別] ランプ別

材質：アルミ塗装仕上（セード）
質量：0.4kg
引掛けシーリング

調光

ランプ：**ME99215-87** ¥4,700 [税別]
ME99216-87 ¥5,200 [税別]
ME99217-87 ¥5,600 [税別]

E26 LDA3/LDG3 × 1 灯
色温度：2200K（赤系電球色）
定格光束：ホワイト 272Lm (108.8Lm/W)
 ブラック 191Lm (76.4Lm/W)
 ゴールド 194Lm (77.6Lm/W)
 銅ブロンズ 167Lm (66.8Lm/W)

消費電力：2.5W
演色性：Ra80

非調光

ランプ：**ME99865-91** ¥3,500 [税別]
E26 LDA8（60Wタイプ）× 1 灯
色温度：2700K（電球色）

定格光束：ホワイト 751Lm (96.2Lm/W)
 ブラック 624Lm (80.0Lm/W)
 ゴールド 626Lm (80.2Lm/W)
 銅ブロンズ 625Lm (80.1Lm/W)

消費電力：7.8W
演色性：Ra80

I 適合調光器



100V 4W ~ 300W 用
OP01230-04 ホワイト
¥14,500 [税別]
寸法：W70・H120・D31 mm
質量：0.2kg
調光回路用 3 路オフライン付
1 個用スイッチボックスに適合
プラスチックプレート付



100V 40W ~ 800W 用
OP01346-00 ホワイト
¥18,500 [税別]
寸法：W116・H120・D29 mm
質量：0.3kg
調光回路用 3 路オフライン付
2 個用スイッチボックスに適合
プラスチックプレート付

Lamp replacement

ランプ品番左から、ME99217-87 ME99216-87 ME99215-87 ME99865-91



I カスタムオーダー

フラットプレート：フランジのないすっきりとした天井面に
指定色塗装：ご希望のカラー、質感に

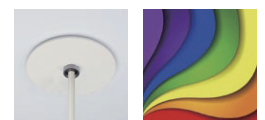

Funnel

Pendant



-01



-02



-31



-42

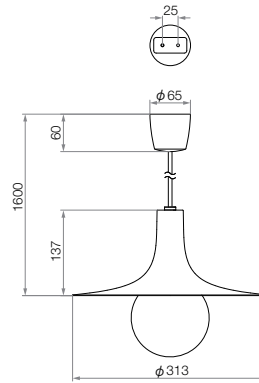

MP40607-01 ホワイト

¥11,800 [税別] ランプ別

MP40607-02 ブラック

¥11,800 [税別] ランプ別

MP40607-31 ゴールド

¥13,800 [税別] ランプ別

MP40607-42 銅ブロンズ

¥13,800 [税別] ランプ別

材質：アルミ塗装仕上（セード）
質量：0.5kg
引掛けシーリング

調光

ランプ：ME99215-87 ¥4,700 [税別]

ME99216-87 ¥5,200 [税別]

ME99217-87 ¥5,600 [税別]

E26 LDA3/LDG3 × 1 灯

色温度：2200K（赤系電球色）

定格光束：ホワイト 255Lm (102.0Lm/W)

ブラック 155Lm (62.0Lm/W)

ゴールド 157Lm (62.8Lm/W)

銅ブロンズ 154Lm (61.6Lm/W)

消費電力：2.5W

演色性：Ra80

非調光

ランプ：ME99865-91 ¥3,500 [税別]

E26 LDA8（60Wタイプ）× 1 灯

色温度：2700K（電球色）

定格光束：ホワイト 715Lm (91.6Lm/W)

ブラック 524Lm (67.1Lm/W)

ゴールド 580Lm (74.3Lm/W)

銅ブロンズ 539Lm (69.1Lm/W)

消費電力：7.8W

演色性：Ra80

I 適合調光器



100V 4W ~ 300W 用

OP01230-04 ホワイト

¥14,500 [税別]

寸法：W70・H120・D31 mm

質量：0.2kg

調光回路用 3 路オフライン付

1 個用スイッチボックスに適合

プラスチックプレート付



100V 40W ~ 800W 用

OP01346-00 ホワイト

¥18,500 [税別]

寸法：W116・H120・D29 mm

質量：0.3kg

調光回路用 3 路オフライン付

2 個用スイッチボックスに適合

プラスチックプレート付

Lamp replacement

ランプ品番左から、ME99217-87 ME99216-87 ME99215-87 ME99865-91



I カスタムオーダー

フラットプレート：フランジのないすっきりとした天井面に

指定色塗装：ご希望のカラー、質感に

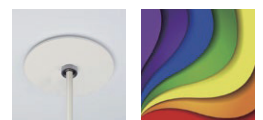

| | |
|--------|---------|
| Funnel | Pendant |
|--------|---------|

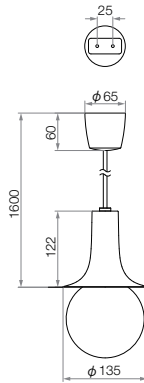

MP40606-01 ホワイト
 ¥9,500 [税別] ランプ別

MP40606-02 ブラック
 ¥9,500 [税別] ランプ別

MP40606-31 ゴールド
 ¥10,500 [税別] ランプ別

MP40606-42 銅ブロンズ
 ¥10,500 [税別] ランプ別

材質：アルミ塗装仕上（セード）
 質量：0.3kg
 引掛けシーリング

調光

ランプ：ME99215-87 ¥4,700 [税別]
 ME99216-87 ¥5,200 [税別]
 ME99217-87 ¥5,600 [税別]

E26 LDA3/LDG3 × 1 灯
 色温度：2200K（赤系電球色）
 定格光束：ホワイト 272Lm (108.8Lm/W)
 ブラック 191Lm (76.4Lm/W)
 ゴールド 194Lm (77.6Lm/W)
 銅ブロンズ 167Lm (66.8Lm/W)

消費電力：2.5W
 演色性：Ra80

非調光

ランプ：ME99865-91 ¥3,500 [税別]
 E26 LDA8（60Wタイプ）× 1 灯
 色温度：2700K（電球色）

定格光束：ホワイト 751Lm (96.2Lm/W)
 ブラック 624Lm (80.0Lm/W)
 ゴールド 626Lm (80.2Lm/W)
 銅ブロンズ 625Lm (80.1Lm/W)

消費電力：7.8W
 演色性：Ra80

I 適合調光器



100V 4W ~ 300W 用
OP01230-04 ホワイト
 ¥14,500 [税別]
 寸法：W70・H120・D31 mm
 質量：0.2kg
 調光回路用 3 路オフライン付
 1 個用スイッチボックスに適合
 プラスチックプレート付



100V 40W ~ 800W 用
OP01346-00 ホワイト
 ¥18,500 [税別]
 寸法：W116・H120・D29 mm
 質量：0.3kg
 調光回路用 3 路オフライン付
 2 個用スイッチボックスに適合
 プラスチックプレート付

Lamp replacement

ランプ品番左から、ME99217-87 ME99216-87 ME99215-87 ME99865-91



I カスタムオーダー

フラットプレート：フランジのないすっきりとした天井面に
 指定色塗装：ご希望のカラー、質感に

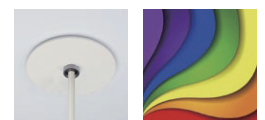

「取扱説明書」は商品を安全にお使いいただくため、ご使用前に必ずよくお読みください。スペック中に表示がないものは、掲載写真の方向以外は取り付けできません。商品の詳細については、「仕様図」をご確認ください。表示価格は消費税別希望小売価格です。

Orb Plate

Pendant



-01

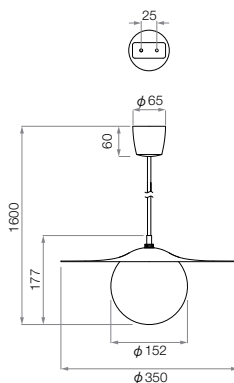

MP40614-01 マットホワイト★★

¥21,800 【税別】 ランプ別

MP40614-02 ブラック★★

¥21,800 【税別】 ランプ別

MP40614-38 ゴールド★★

¥26,800 【税別】 ランプ別

材質：グローブ / ガラス (乳白)
 本体 / 鋼塗装仕上げ
 質量：1.4kg
 引掛けシーリング

調光

ランプ：**ME99861-91** ¥6,600 【税別】

E17 LDA5 × 1
 色温度：2700K (電球色)
 定格光束：321Lm (60.5Lm/W)
 消費電力：5.3W
 入力電流：0.10A
 演色性：Ra80

非調光

ランプ：**ME99867-91** ¥4,000 【税別】

E17 LDA4 × 1
 色温度：2700K (電球色)
 定格光束：293Lm (69.7Lm/W)
 消費電力：4.2W
 入力電流：0.08A
 演色性：Ra80

▲：在庫終了後代替機種に変更となります。
 詳しくはお問い合わせください。



-02



-38



■ カスタムオーダー

フラットプレート：フランジのないすっきりとした天井面に
 指定色塗装：ご希望のカラー、質感に

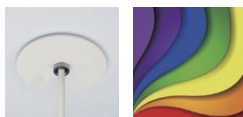

■ 推奨調光器

品番：WDG9012 (東芝)
 定格電圧：AC100V
 定格容量：2.4A (単独取付の場合)
 適合プレート：WDG5111 (WW)

Orb Plate

Pendant

new



-01

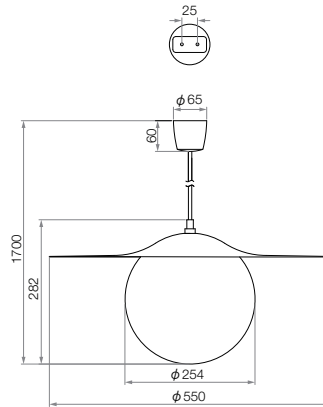

MP40616-01 マットホワイト**▲

¥32,500 [税別] ランプ別

MP40616-02 ブラック**▲

¥32,500 [税別] ランプ別

MP40616-38 ゴールド**▲

¥38,500 [税別] ランプ別

材質：グローブ / ガラス (乳白)
 本体 / 鋼塗装仕上げ
 質量：3.1kg
 引掛けシーリング

調光

ランプ：ME99965-91 ¥5,600 [税別]

E26 LDA8L-G-K/D/50W

色温度：2700K (電球色)

定格光束：445Lm (54.2Lm/W)

消費電力：8.2W

入力電流：0.15A

演色性：Ra80

非調光

ランプ：ME99866-91 ¥7,000 [税別]

E26 LDA12L-G/100W/2

色温度：2700K (電球色)

定格光束：1,046Lm (87.1Lm/W)

消費電力：12.0W

入力電流：0.20A

演色性：Ra80

▲：在庫終了後代替機種に変更となります。
 詳しくはお問い合わせください。

new



-02



new



-38



カスタムオーダー

フラットプレート：フランジのないすっきりとした天井面に
 指定色塗装：ご希望のカラー、質感に

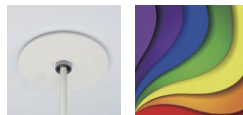

推奨調光器

品番：WDG9012 (東芝)
 定格電圧：AC100V
 定格容量：2.4A (単独取付の場合)
 適合プレート：WDG5111 (WW)

Orb

Pendant

new

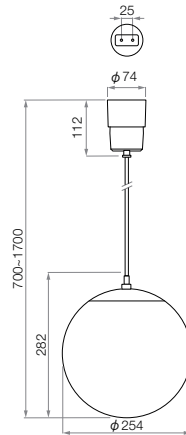

MP40602-38 ゴールド▲

¥23,000 [税別] ランプ別

材質：グローブ / ガラス (乳白)
本体 / メッキ仕上げ
質量：1.4kg
引掛けシーリング

調光

ランプ：ME99965-91 ¥ 5,600 [税別]
E26 LDA8 × 1
色温度：2700K (電球色)
定格光束：535Lm (65.2Lm/W)
消費電力：8.2W
演色性：Ra80

非調光

ランプ：ME99866-91 ¥ 7,000 [税別]
E26 LDA12 × 1
色温度：2700K (電球色)
定格光束：1232Lm (102.6Lm/W)
消費電力：12.0W
演色性：Ra80

new

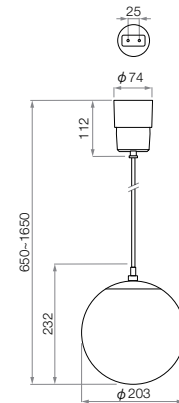

MP40601-38 ゴールド▲

¥19,000 [税別] ランプ別

材質：グローブ / ガラス (乳白)
本体 / メッキ仕上げ
質量：1.1kg
引掛けシーリング

調光

ランプ：ME99965-91 ¥ 5,600 [税別]
E26 LDA8 × 1
色温度：2700K (電球色)
定格光束：520Lm (63.4Lm/W)
消費電力：8.2W
演色性：Ra80

非調光

ランプ：ME99865-91 ¥ 3,500 [税別]
E26 LDA8 × 1
色温度：2700K (電球色)
定格光束：694Lm (88.9Lm/W)
消費電力：7.8W
演色性：Ra80

new

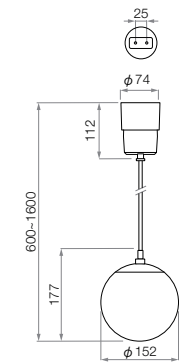

MP40600-38 ゴールド▲

¥17,000 [税別] ランプ別

材質：グローブ / ガラス (乳白)
本体 / メッキ仕上げ
質量：0.7kg
引掛けシーリング

調光

ランプ：ME99861-91 ¥ 6,600 [税別]
E17 LDA5 × 1
色温度：2700K (電球色)
定格光束：378Lm (71.3Lm/W)
消費電力：5.3W
演色性：Ra80

非調光

ランプ：ME99867-91 ¥ 4,000 [税別]
E17 LDA4 × 1
色温度：2700K (電球色)
定格光束：321Lm (76.4Lm/W)
消費電力：4.2W
演色性：Ra80

▲：在庫終了後代替え機種に変更となります。詳しくはお問い合わせください。

Loop Option

対応器具 (受注生産)

MP40600-38+
Ring C ★
10台以上*
¥25,000 / 台

MP40600-38+
Ring M ★
10台以上*
¥14,500 / 台

MP40600-38+
Ring S ★
10台以上*
¥14,500 / 台

MP40600-38+
Oval C ★
10台以上*
¥28,500 / 台

MP40600-38+
Oval M ★
10台以上*
¥19,500 / 台

MP40600-38+
Oval S ★
10台以上*
¥19,500 / 台



● 表示価格はオプションのみ (本体は含まれません)
* 10台未満の加工費については、お問い合わせください

推奨調光器

品番：WDG9012 (東芝)
定格電圧：AC100V
定格容量：2.4A (単独取付の場合)
適合プレート：WDG5111 (WW)

カスタムオーダー

フラットプレート：フランジのないすっきりとした天井面に
指定色塗装：ご希望のカラー、質感に



Old New

Pendant

new



-01

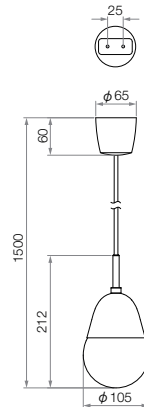

MP40621-01 サテンホワイト★
¥21,500 [税別] ランプ別

MP40621-14 サテングリーン★
¥21,500 [税別] ランプ別

MP40621-54 サテングレー★
¥21,500 [税別] ランプ別

材質：グローブ / ガラス (乳白消し)
本体 / 鋼塗装仕上げ
質量：0.7kg
引掛けシーリング

調光

ランプ：ME99861-91 ¥ 6,600 [税別]
E17 LDA5L-G-E17/S/D40W
色温度：2700K (電球色)
定格光束：344Lm (64.9Lm/W)
消費電力：5.3W
入力電流：0.10A
演色性：Ra80

非調光

ランプ：ME99867-91 ¥ 4,000 [税別]
E17 LDA4L-G-E17/S/40W2
色温度：2700K (電球色)
定格光束：316Lm (75.2Lm/W)
消費電力：4.2W
入力電流：0.08A
演色性：Ra80

new



-14



new



-54



推奨調光器

品番：WDG9012 (東芝)
定格電圧：AC100V
定格容量：2.4A (単独取付の場合)
適合プレート：WDG5111 (WW)

カスタムオーダー

フラットプレート：フランジのないすっきりとした天井面に
指定色塗装：ご希望のカラー、質感に



ブラック



ブルー

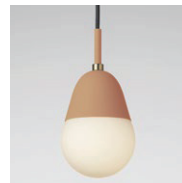

オレンジ



ピンク

「取扱説明書」は商品を安全にお使いいただくため、ご使用前に必ずよくお読みください。スペック中に表示がないものは、掲載写真の方向以外は取り付けできません。商品の詳細については、「仕様図」をご確認ください。表示価格は消費税別希望小売価格です。

Old New

Bracket × 1

new



-01

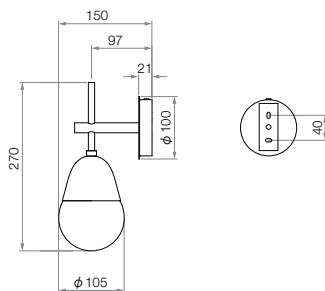

MB50433-01 サテンホワイト★
¥25,000 [税別] [ランプ別]

MB50433-14 サテングリーン★
¥25,000 [税別] [ランプ別]

MB50433-54 サテングレー★
¥25,000 [税別] [ランプ別]

材質：グローブ / ガラス (乳白消し)
本体 / 鋼塗装仕上げ
質量：0.9kg

[調光]

ランプ：ME99861-91 ¥6,600 [税別]
E17 LDA5L-G-E17/S/D40W
色温度：2700K (電球色)
定格光束：344Lm (64.9Lm/W)
消費電力：5.3W
入力電流：0.10A
演色性：Ra80

[非調光]

ランプ：ME99867-91 ¥4,000 [税別]
E17 LDA4L-G-E17/S/40W2
色温度：2700K (電球色)
定格光束：316Lm (75.2Lm/W)
消費電力：4.2W
入力電流：0.08A
演色性：Ra80

new



-14

new



-54

■ 推奨調光器

品番：WDG9012 (東芝)
定格電圧：AC100V
定格容量：2.4A (単独取付の場合)
適合プレート：WDG5111 (WW)

■ カスタムオーダー

指定色塗装：ご希望のカラー、質感に

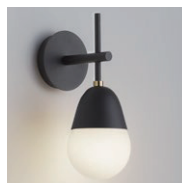

ブラック

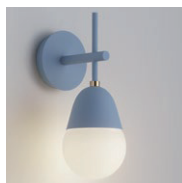

ブルー

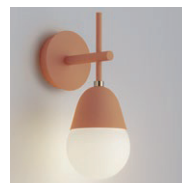

オレンジ

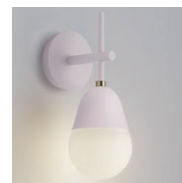

ピンク

Old New

Bracket × 2

new



-01

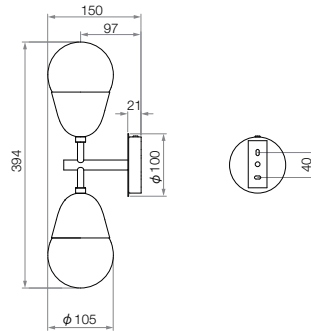

MB50434-01 サテンホワイト★
¥42,500 [税別] ランプ別

MB50434-14 サテングリーン★
¥42,500 [税別] ランプ別

MB50434-54 サテングレー★
¥42,500 [税別] ランプ別

材質：グローブ / ガラス (乳白消し)
本体 / 鋼塗装仕上げ
質量：1.4kg

調光

ランプ：ME99861-91 ¥6,600 [税別]
E17 LDA5L-G-E17/S/D40W × 2
色温度：2700K (電球色)
定格光束：688Lm (64.9Lm/W)
消費電力：10.6W
入力電流：0.20A
演色性：Ra80

非調光

ランプ：ME99867-91 ¥4,000 [税別]
E17 LDA4L-G-E17/S/40W2 × 2
色温度：2700K (電球色)
定格光束：732Lm (75.2Lm/W)
消費電力：8.4W
入力電流：0.16A
演色性：Ra80

new



-14

new



-54

推奨調光器

品番：WDG9012 (東芝)
定格電圧：AC100V
定格容量：2.4A (単独取付の場合)
適合プレート：WDG5111 (WW)

カスタムオーダー

指定色塗装：ご希望のカラー、質感に

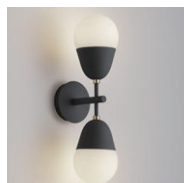

ブラック

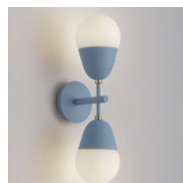

ブルー

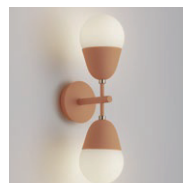

オレンジ

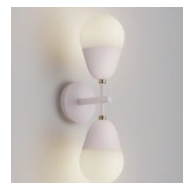

ピンク



長さもオーダー対応しております。

「取扱説明書」は商品をお安全にお使いいただくため、ご使用前に必ずよくお読みください。スペック中に表示がないものは、掲載写真の方向以外は取り付けできません。商品の詳細については、「仕様図」をご確認ください。表示価格は消費税別希望小売価格です。

2115

Down Light

new



-00-74

new



-02-74

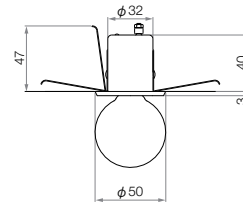

MD2115-00-74 マットホワイト★
 ¥3,850 〔税別〕 ランプ別

MD2115-02-74 ブラック★
 ¥3,850 〔税別〕 ランプ別

MD2115-35-74 クローム★
 ¥4,250 〔税別〕 ランプ別

MD2115-38-74 ゴールド★
 ¥4,250 〔税別〕 ランプ別

調光 非調光

ランプ：E17 用 25W

材質：鋼塗装仕上

クロームはメッキ仕上

質量：0.1kg

●取付け可能な厚みは 5～15mm です
 埋込穴：φ 40mm

調光

ランプ：**ME99861-91** ¥ 6,600 〔税別〕

E17 LDA5L-G-E17/S/D40W

色温度：2700K（電球色）

定格光束：440Lm（104.7Lm/W）

消費電力：5.3W

演色性：Ra80

非調光

ランプ：**ME99867-91** ¥ 4,000 〔税別〕

E17 LDA4L-G-E17/S/40W2

色温度：2700K（電球色）

定格光束：440Lm（83.0Lm/W）

消費電力：4.2W

演色性：Ra80

ランプ：**ME9494-01**

ME9495-01

ME9496-01

ME9497-01

ME9498-01

ME9499-01

ME9500-01

ブチランプ KR100/110V25W

定格光束：240Lm（9.6Lm/W）

消費電力：25W

*イメージ画像 ランプ参考品番：GW100V22W50E17

new



-35-74

new



-38-74

■ 推奨調光器

品番：WDG9012（東芝）

定格電圧：AC100V

定格容量：2.4A（単独取付の場合）

適合プレート：WDG5111（VVV）

Lamp replacement



円錐型
ME9494-01
 ¥ 1,100 〔税別〕



円柱型
ME9495-01
 ¥ 1,100 〔税別〕



Cトロ型
ME9496-01
 ¥ 1,200 〔税別〕



長円錐型
ME9497-01
 ¥ 1,350 〔税別〕



長円柱型
ME9498-01
 ¥ 1,350 〔税別〕



桃型
ME9499-01
 ¥ 1,350 〔税別〕



鉛筆型
ME9500-01
 ¥ 1,450 〔税別〕



maxRAY

ウシオライティング株式会社 マックスレイ営業部

東京 〒104-0032 東京都中央区八丁堀 2-9-1 Tel:03-3552-8287(直)
大阪 〒577-0067 大阪府東大阪市高井田西 6-5-32 Tel:06-6734-6100(直)

- このカタログに掲載されている商品の形状、仕様および価格は、改良のため予告なく変更する場合があります。
- 印刷の関係上、実際の製品の色には、多少の誤差が生じる場合があります。
- この資料に記載されている内容は、2023年4月現在のものです。



GREEN GRAPHIC
PROJECT



Instagram
#MAXRAY Lighting



www.maxray.co.jp

002-2304-D